

Quadro de Cargas (QCC1) - ELEC01, Cozinha, Sala de Estar, Sala de Jantar, Corredor, Banheiro, Quarto e Área de Serviço.

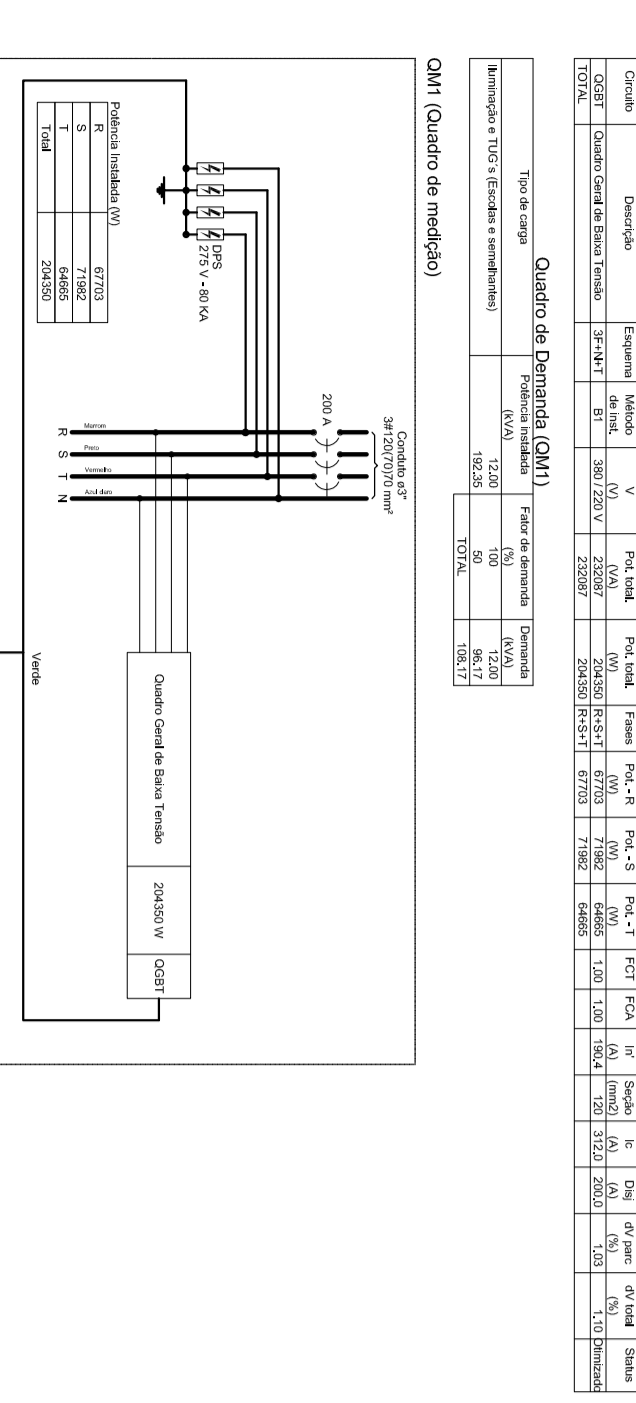

Quadro de Cargas (QCC2) - ELEC02, Cozinha, Sala de Estar, Sala de Jantar, Corredor, Banheiro, Quarto e Área de Serviço.

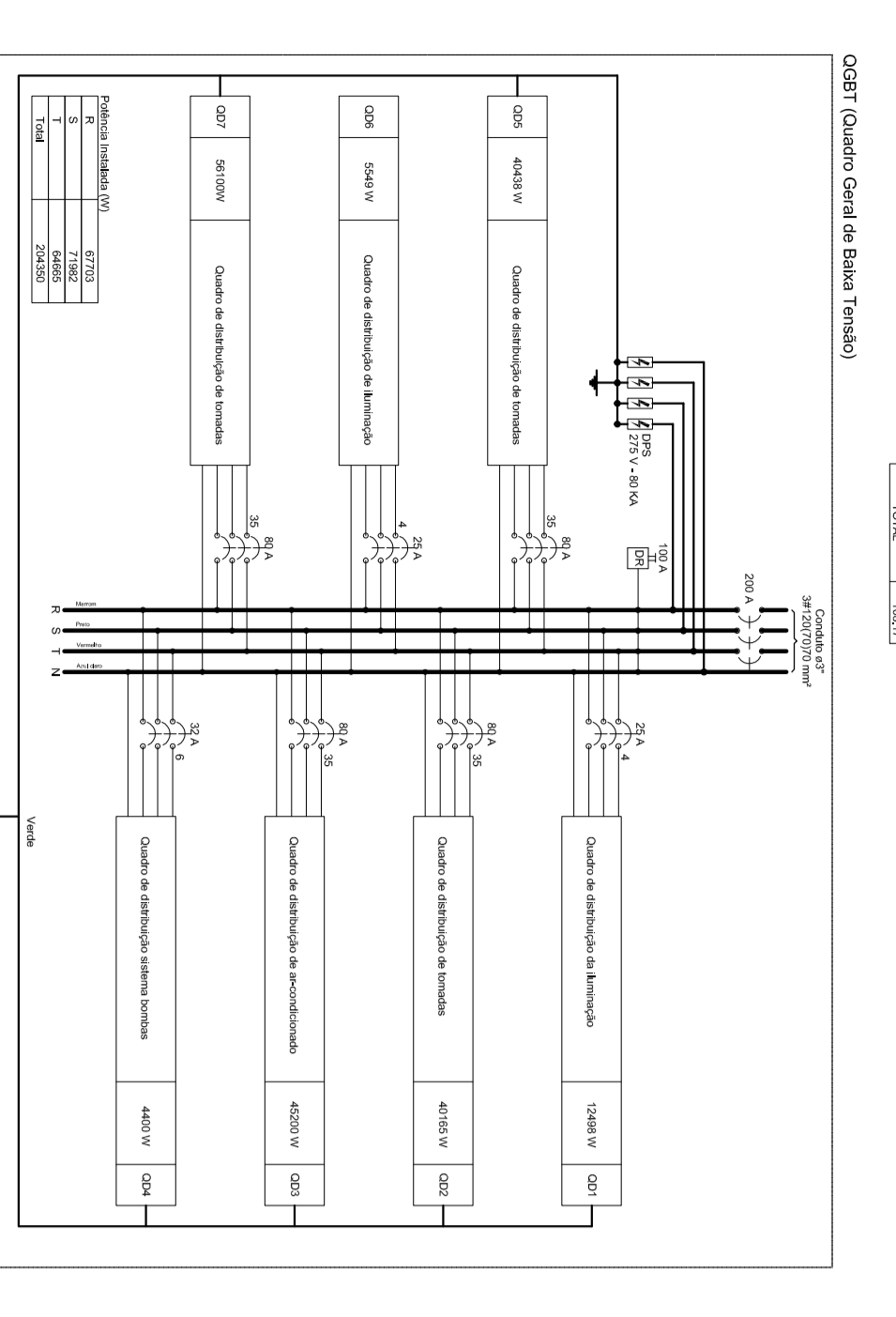

Item	Descrição	Quantidade	Unidade
1	Chuva-chova	1	unidade
2	Chuva-chova	1	unidade
3	Chuva-chova	1	unidade
4	Chuva-chova	1	unidade
5	Chuva-chova	1	unidade
6	Chuva-chova	1	unidade
7	Chuva-chova	1	unidade
8	Chuva-chova	1	unidade
9	Chuva-chova	1	unidade
10	Chuva-chova	1	unidade

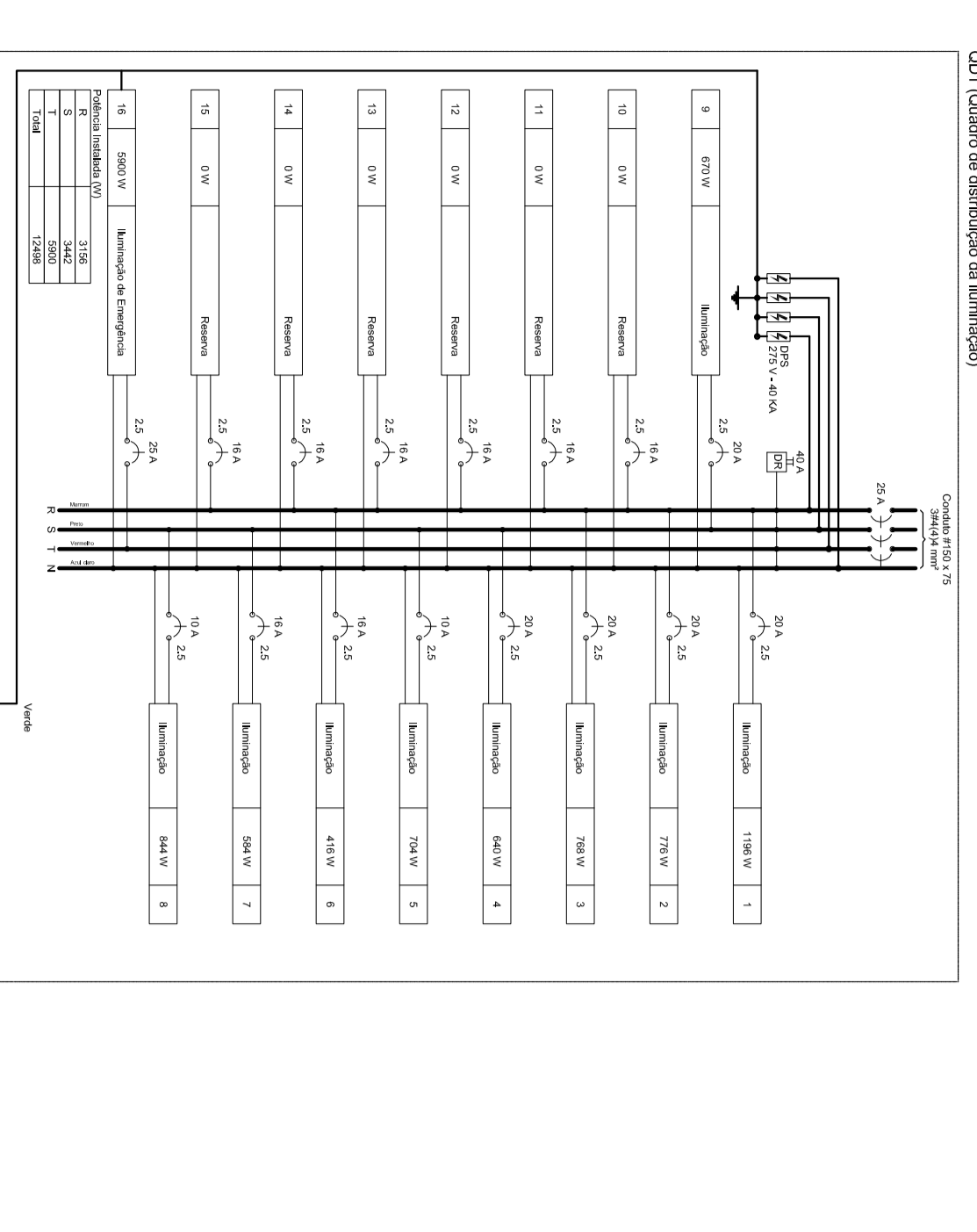

Item	Descrição	Quantidade	Unidade
1	Chuva-chova	1	unidade
2	Chuva-chova	1	unidade
3	Chuva-chova	1	unidade
4	Chuva-chova	1	unidade
5	Chuva-chova	1	unidade
6	Chuva-chova	1	unidade
7	Chuva-chova	1	unidade
8	Chuva-chova	1	unidade
9	Chuva-chova	1	unidade
10	Chuva-chova	1	unidade

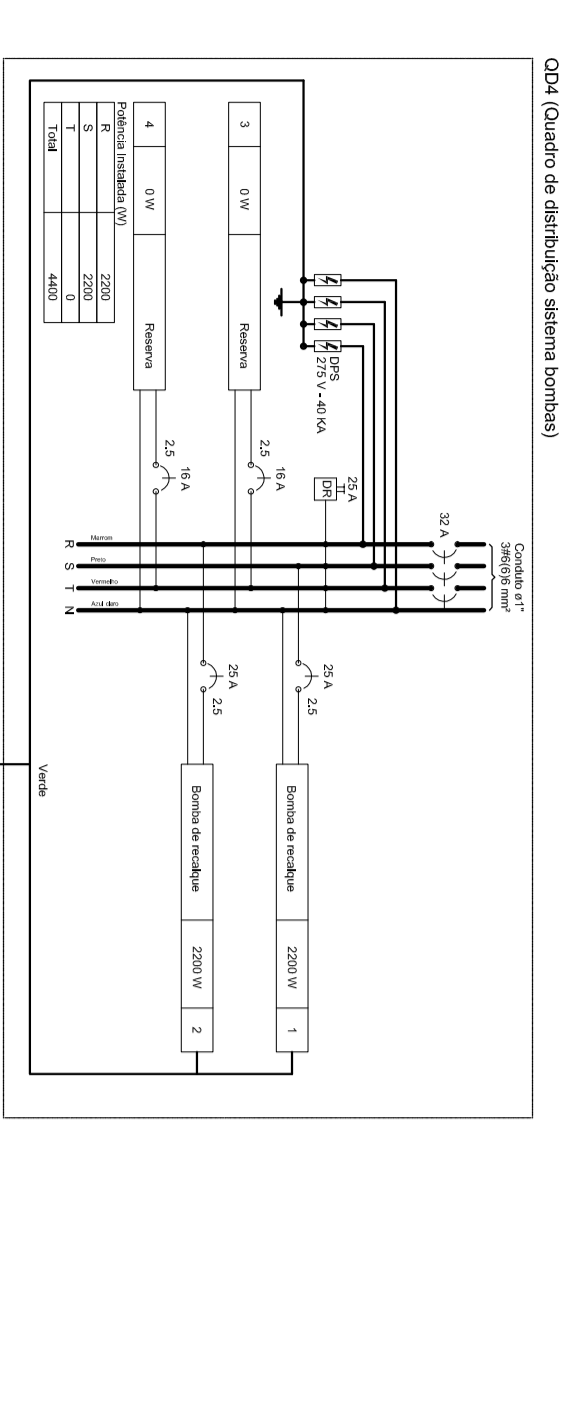

Quadro de Cargas (QCC5) - ELEC05, Cozinha, Sala de Estar, Sala de Jantar, Corredor, Banheiro, Quarto e Área de Serviço.

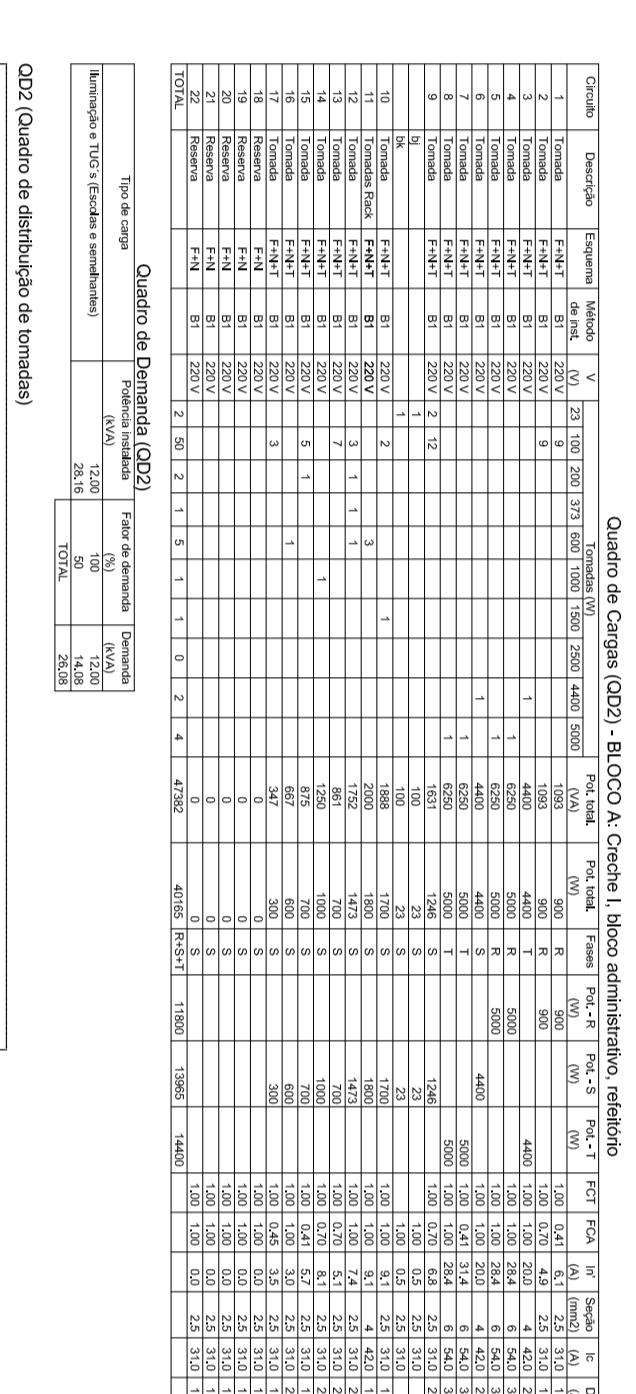

Quadro de Cargas (QCC6) - ELEC06, Cozinha, Sala de Estar, Sala de Jantar, Corredor, Banheiro, Quarto e Área de Serviço.

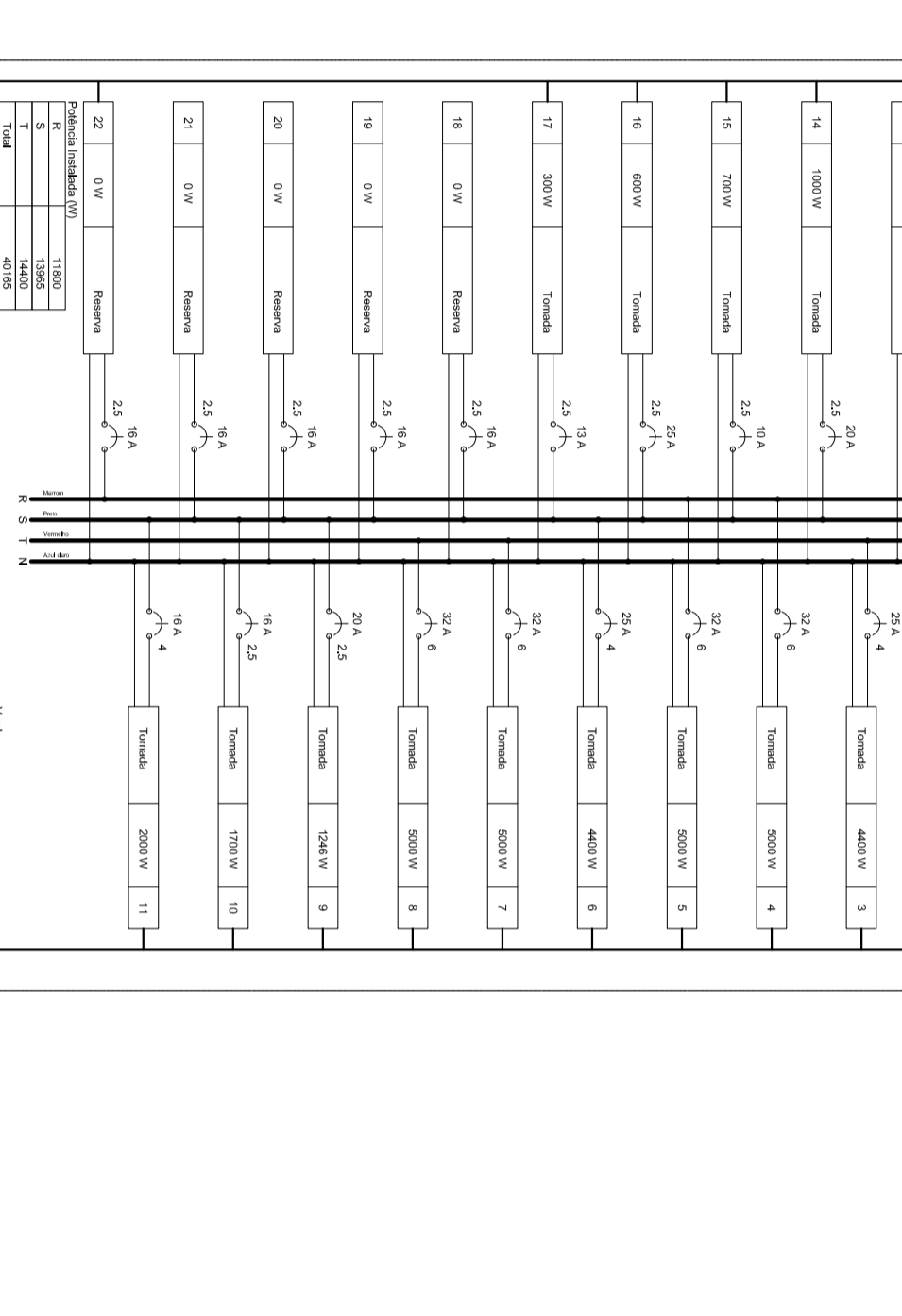

Item	Descrição	Quantidade	Unidade
1	Chuva-chova	1	unidade
2	Chuva-chova	1	unidade
3	Chuva-chova	1	unidade
4	Chuva-chova	1	unidade
5	Chuva-chova	1	unidade
6	Chuva-chova	1	unidade
7	Chuva-chova	1	unidade
8	Chuva-chova	1	unidade
9	Chuva-chova	1	unidade
10	Chuva-chova	1	unidade

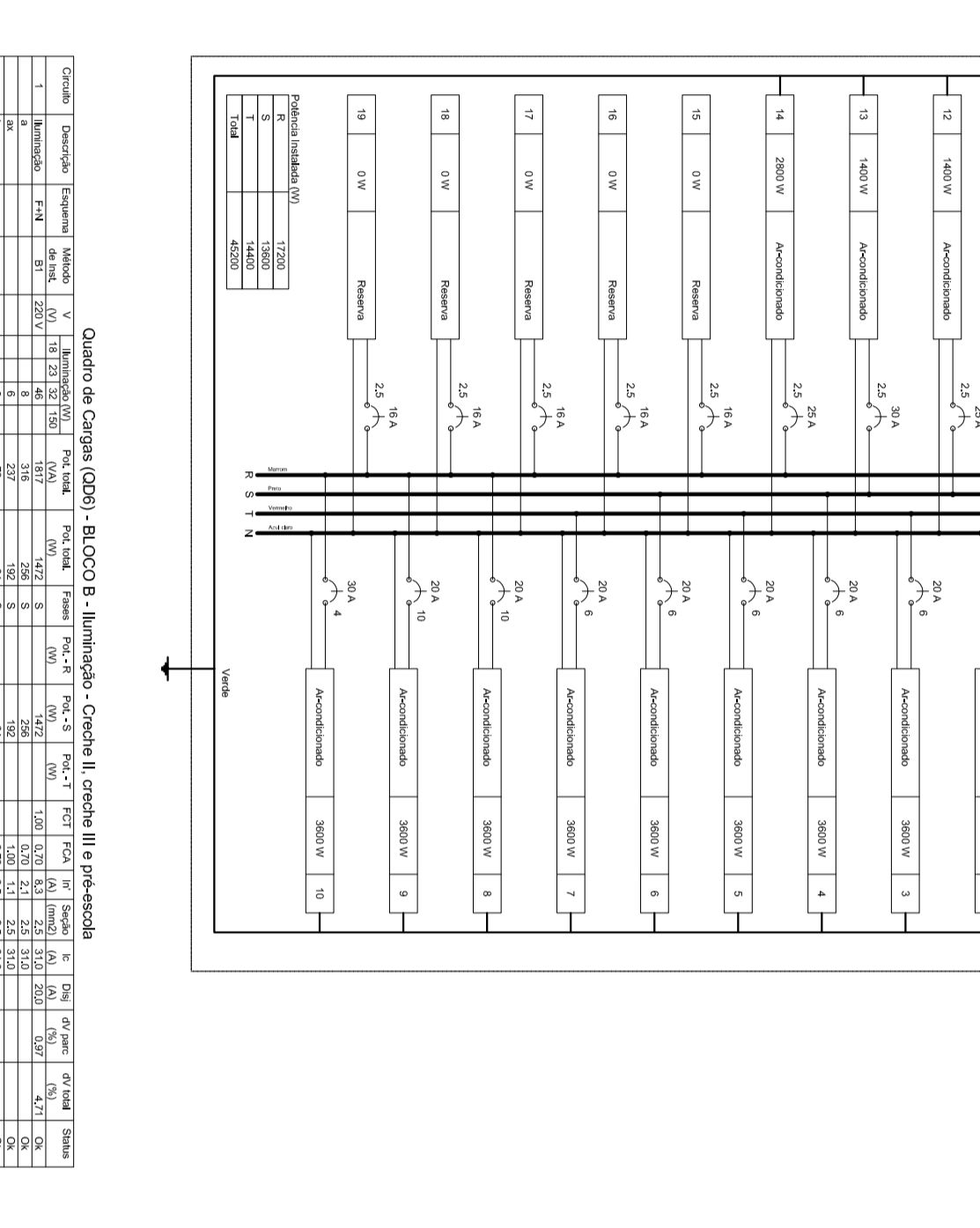

Item	Descrição	Quantidade	Unidade
1	Chuva-chova	1	unidade
2	Chuva-chova	1	unidade
3	Chuva-chova	1	unidade
4	Chuva-chova	1	unidade
5	Chuva-chova	1	unidade
6	Chuva-chova	1	unidade
7	Chuva-chova	1	unidade
8	Chuva-chova	1	unidade
9	Chuva-chova	1	unidade
10	Chuva-chova	1	unidade

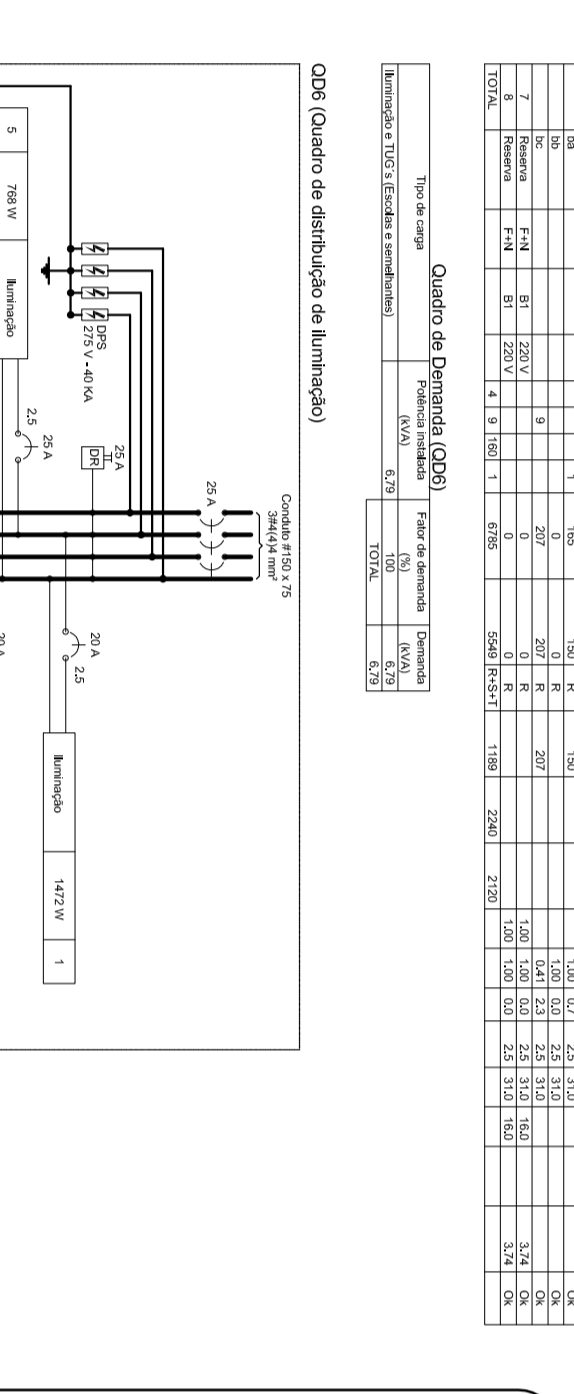

Quadro de Cargas (QCC9) - ELEC09, Cozinha, Sala de Estar, Sala de Jantar, Corredor, Banheiro, Quarto e Área de Serviço.

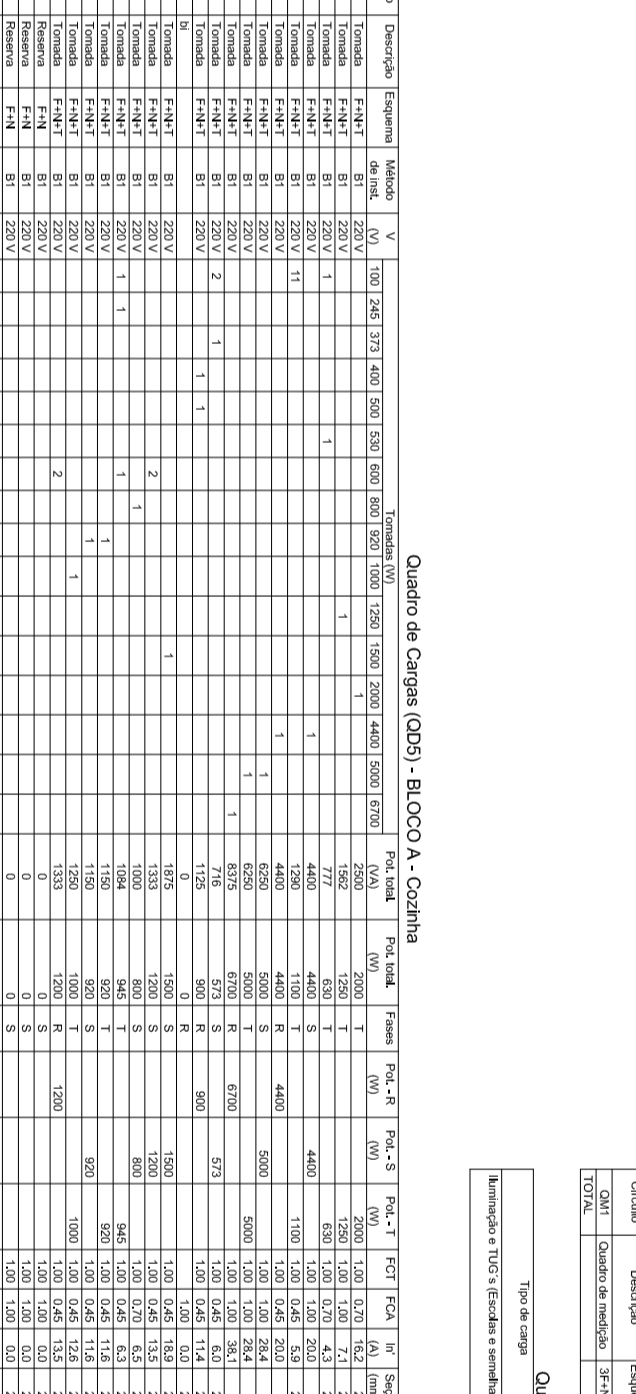

Quadro de Cargas (QCC10) - ELEC10, Cozinha, Sala de Estar, Sala de Jantar, Corredor, Banheiro, Quarto e Área de Serviço.

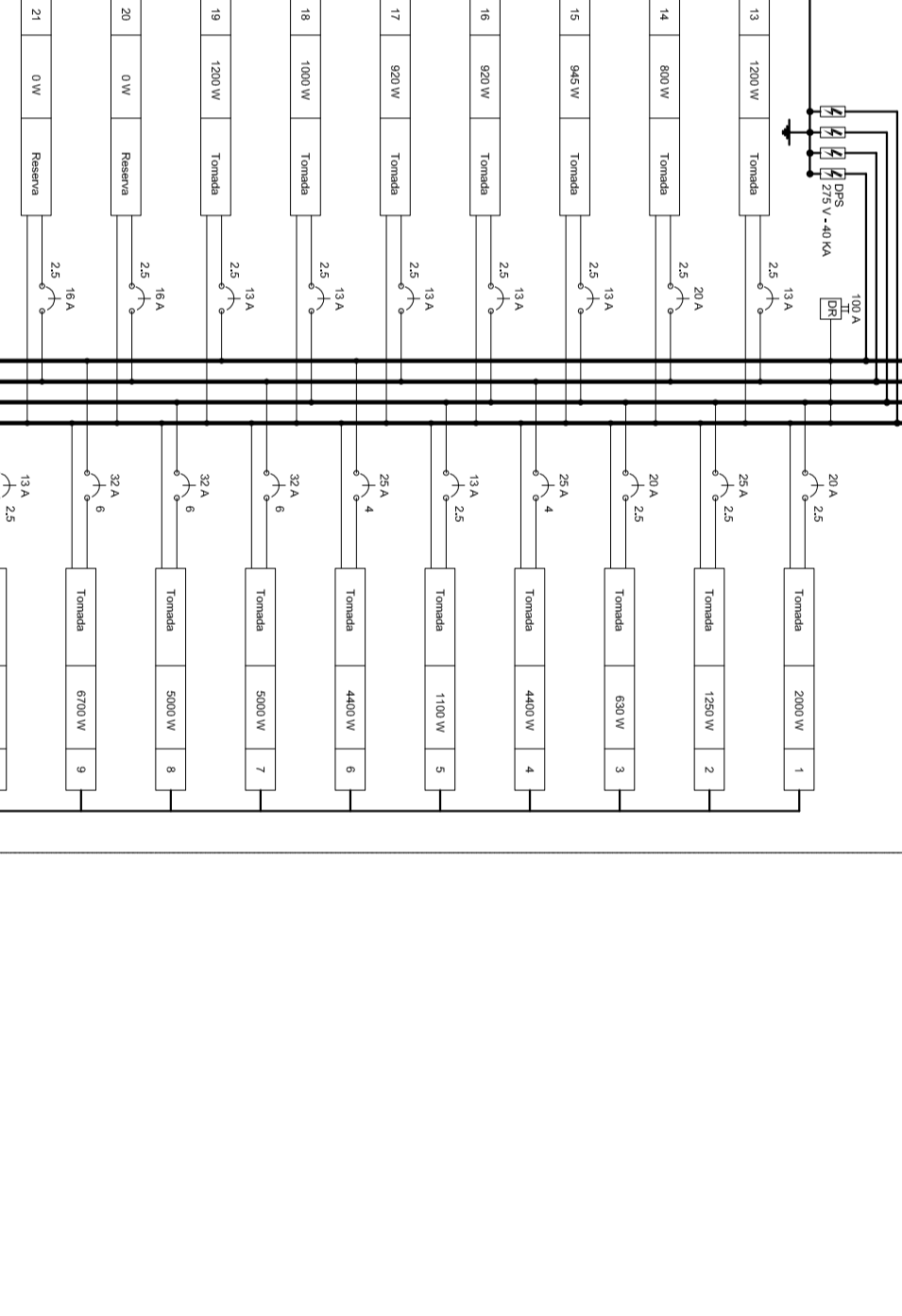

Item	Descrição	Quantidade	Unidade
1	Chuva-chova	1	unidade
2	Chuva-chova	1	unidade
3	Chuva-chova	1	unidade
4	Chuva-chova	1	unidade
5	Chuva-chova	1	unidade
6	Chuva-chova	1	unidade
7	Chuva-chova	1	unidade
8	Chuva-chova	1	unidade
9	Chuva-chova	1	unidade
10	Chuva-chova	1	unidade

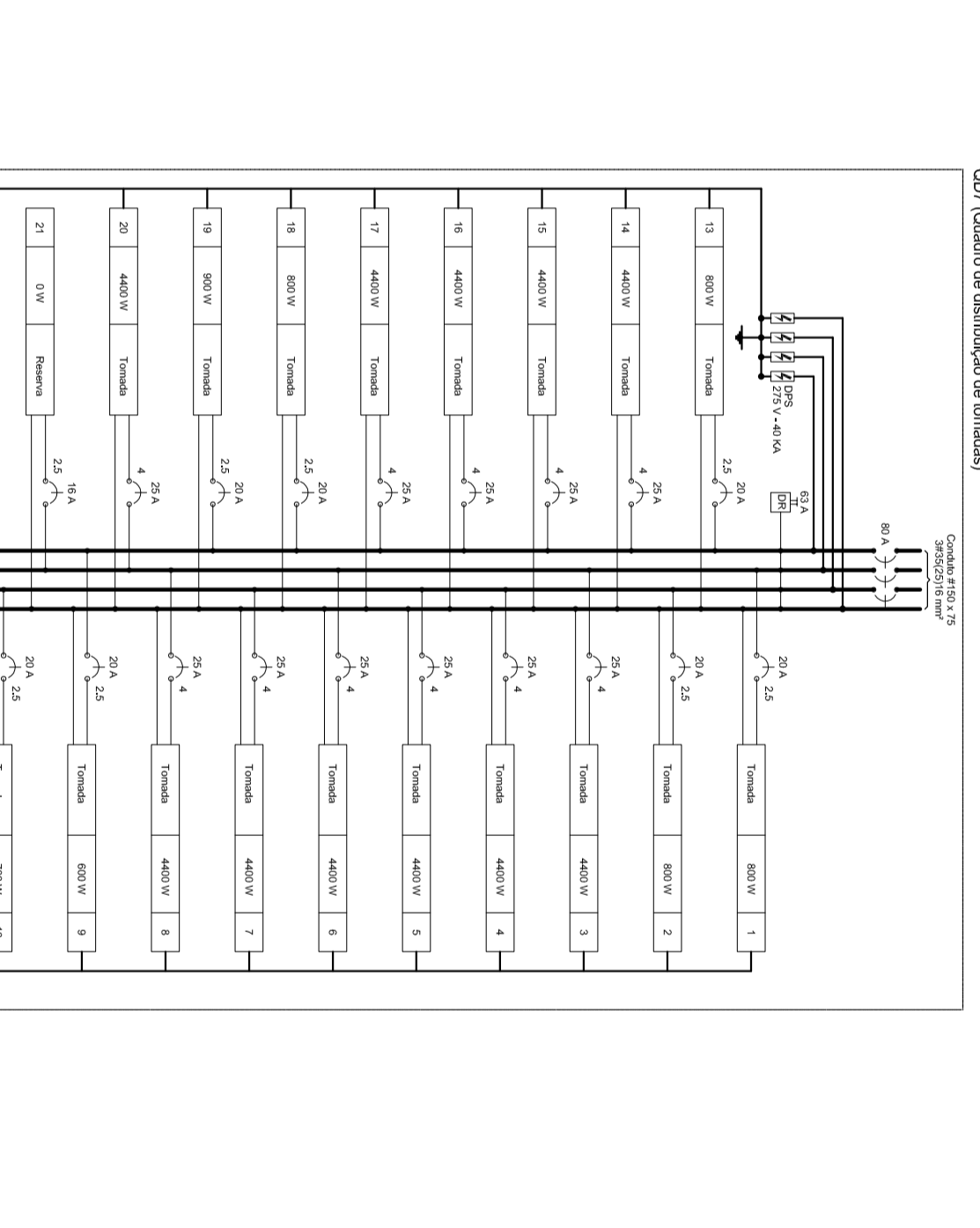

Item	Descrição	Quantidade	Unidade
1	Chuva-chova	1	unidade
2	Chuva-chova	1	unidade
3	Chuva-chova	1	unidade
4	Chuva-chova	1	unidade
5	Chuva-chova	1	unidade
6	Chuva-chova	1	unidade
7	Chuva-chova	1	unidade
8	Chuva-chova	1	unidade
9	Chuva-chova	1	unidade
10	Chuva-chova	1	unidade

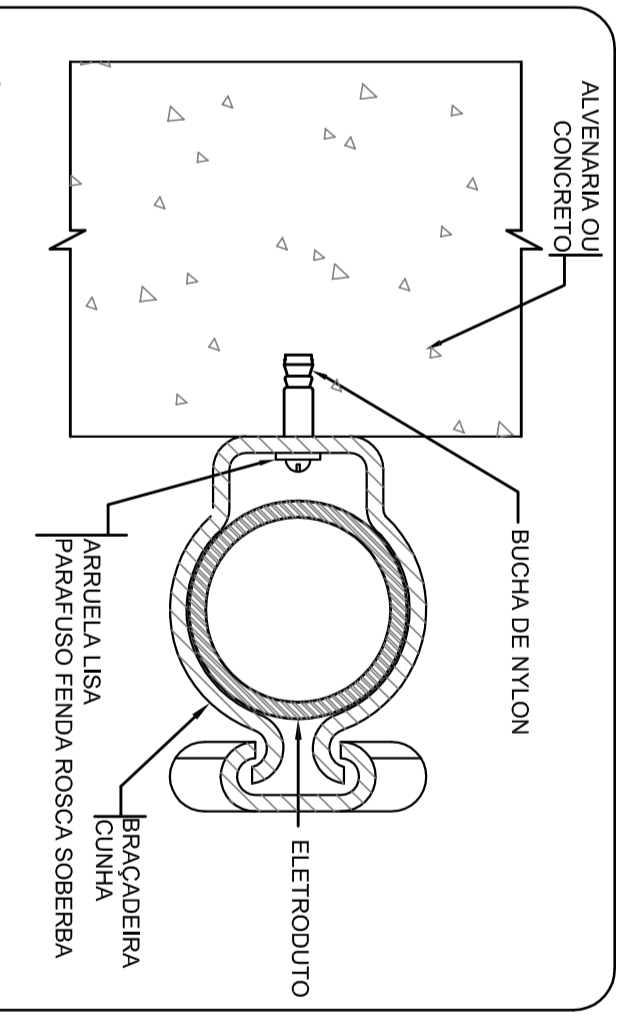
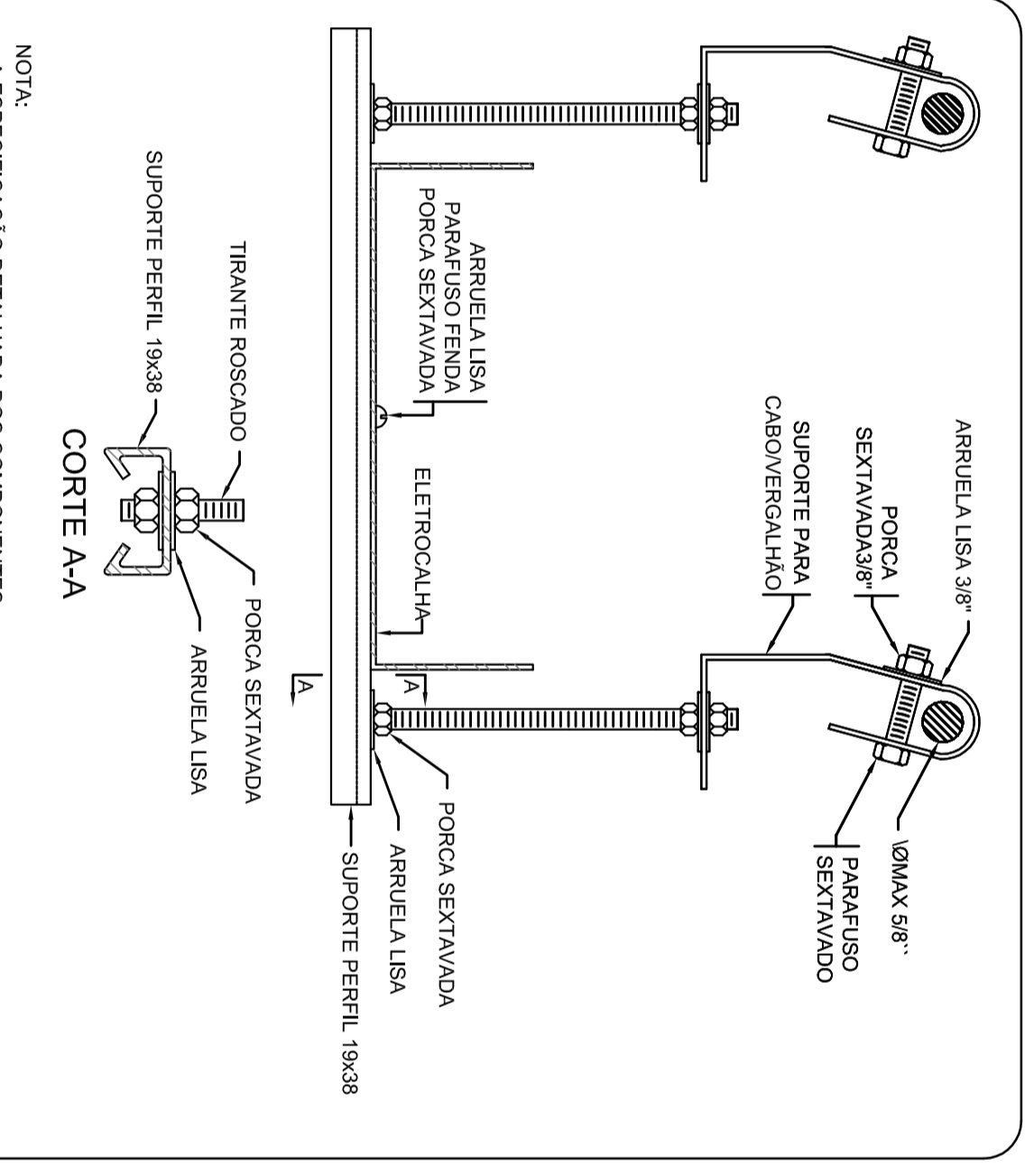
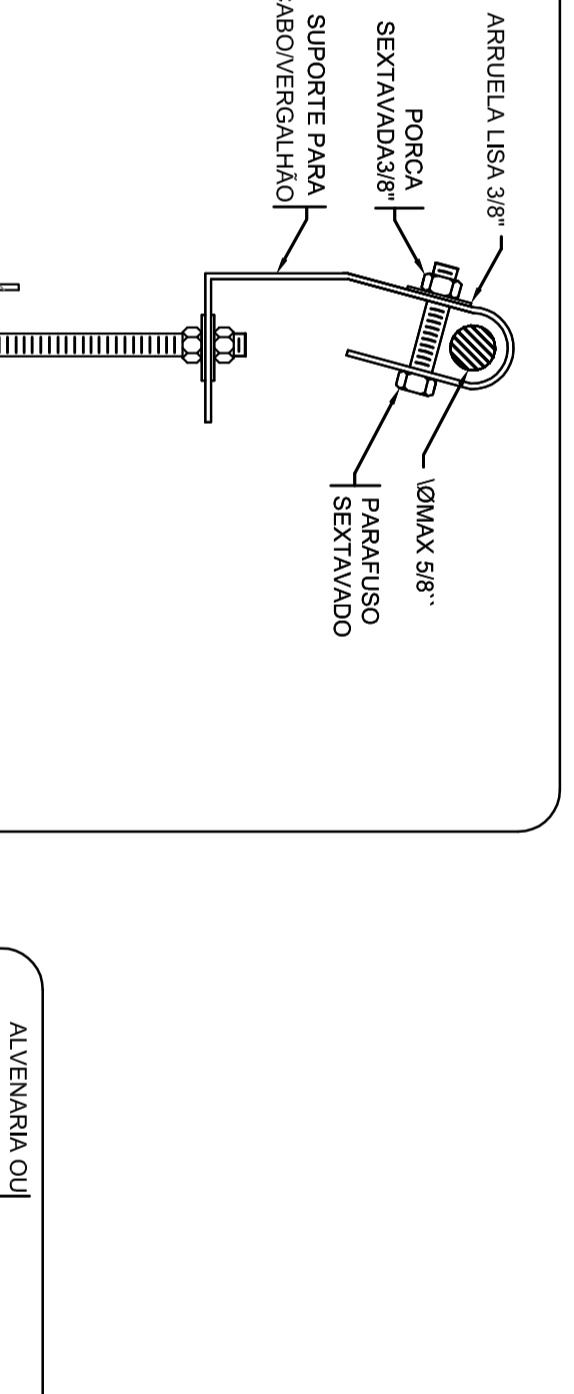

Quadro de Cargas (QCC13) - ELEC13, Cozinha, Sala de Estar, Sala de Jantar, Corredor, Banheiro, Quarto e Área de Serviço.

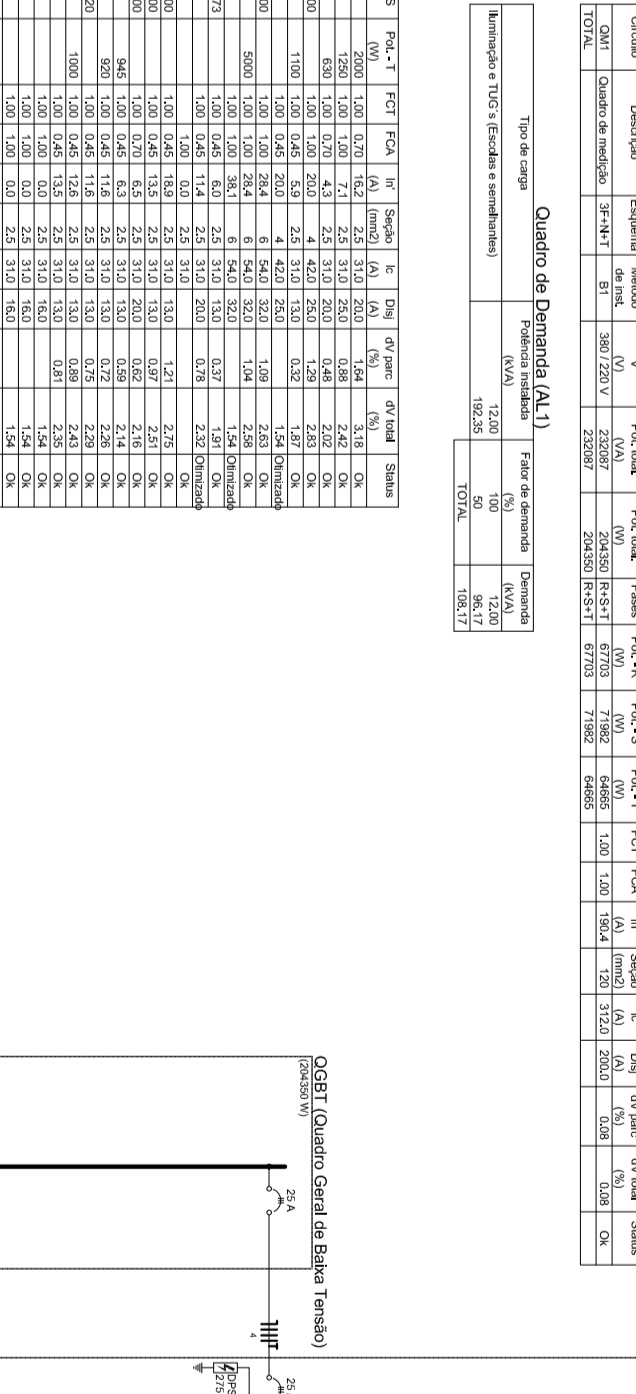

Quadro de Cargas (QCC14) - ELEC14, Cozinha, Sala de Estar, Sala de Jantar, Corredor, Banheiro, Quarto e Área de Serviço.



Item	Descrição	Quantidade	Unidade
1	Chuva-chova	1	unidade
2	Chuva-chova	1	unidade
3	Chuva-chova	1	unidade
4	Chuva-chova	1	unidade
5	Chuva-chova	1	unidade
6	Chuva-chova	1	unidade
7	Chuva-chova	1	unidade
8	Chuva-chova	1	unidade
9	Chuva-chova	1	unidade
10	Chuva-chova	1	unidade

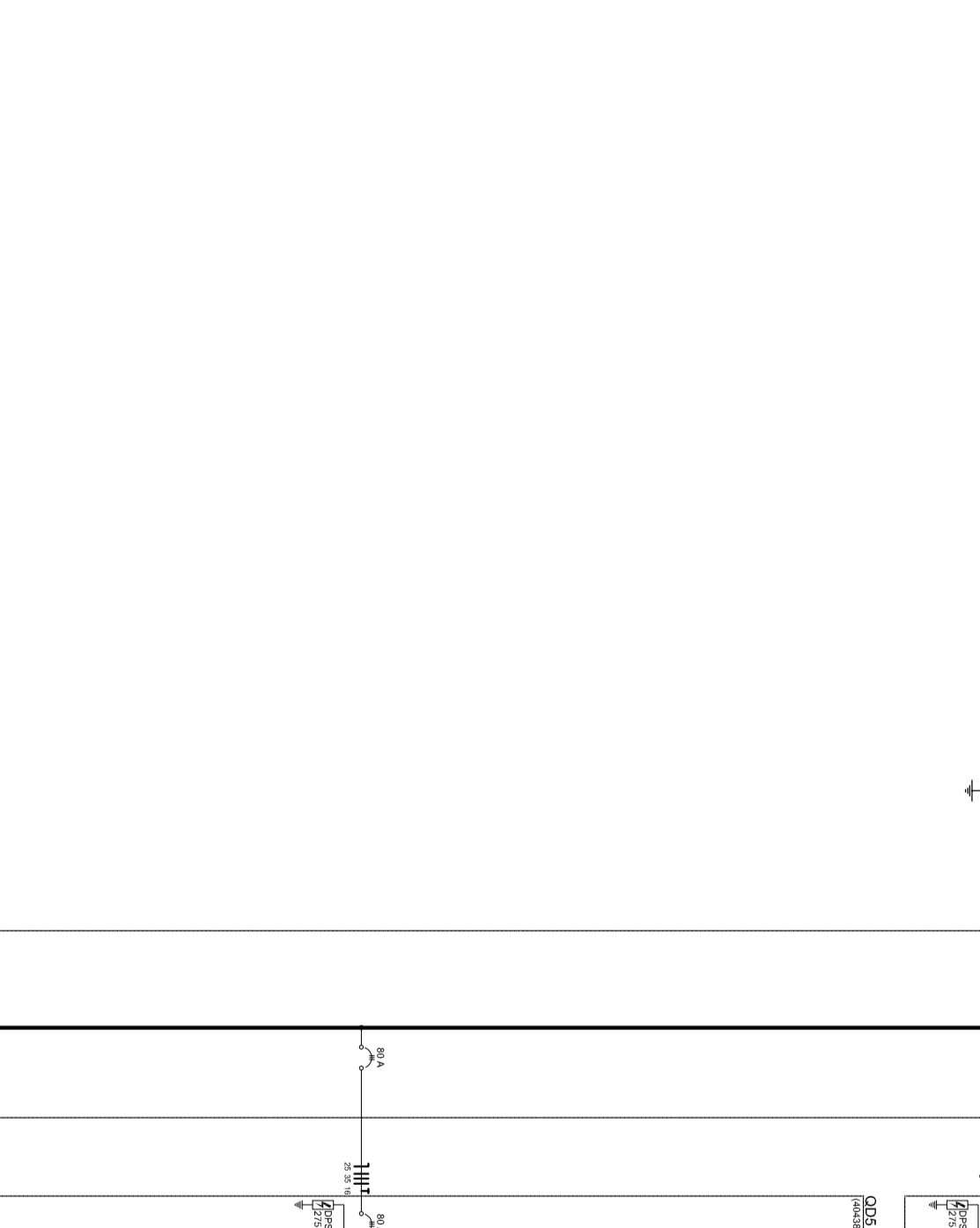

Item	Descrição	Quantidade	Unidade
1	Chuva-chova	1	unidade
2	Chuva-chova	1	unidade
3	Chuva-chova	1	unidade
4	Chuva-chova	1	unidade
5	Chuva-chova	1	unidade
6	Chuva-chova	1	unidade
7	Chuva-chova	1	unidade
8	Chuva-chova	1	unidade
9	Chuva-chova	1	unidade
10	Chuva-chova	1	unidade

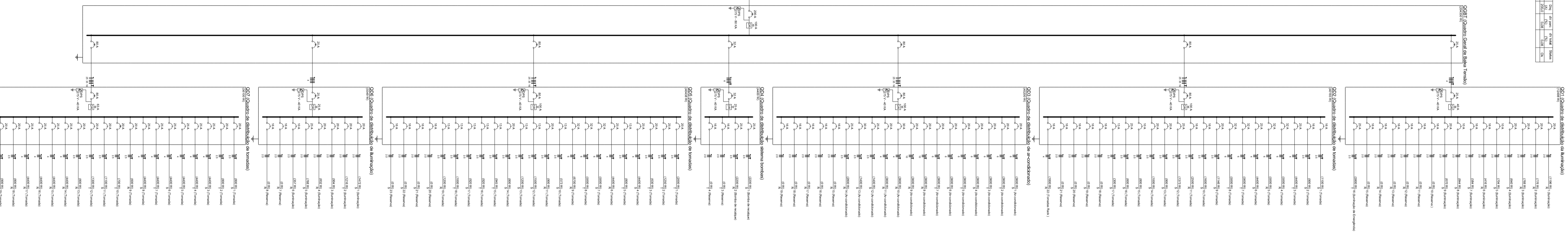
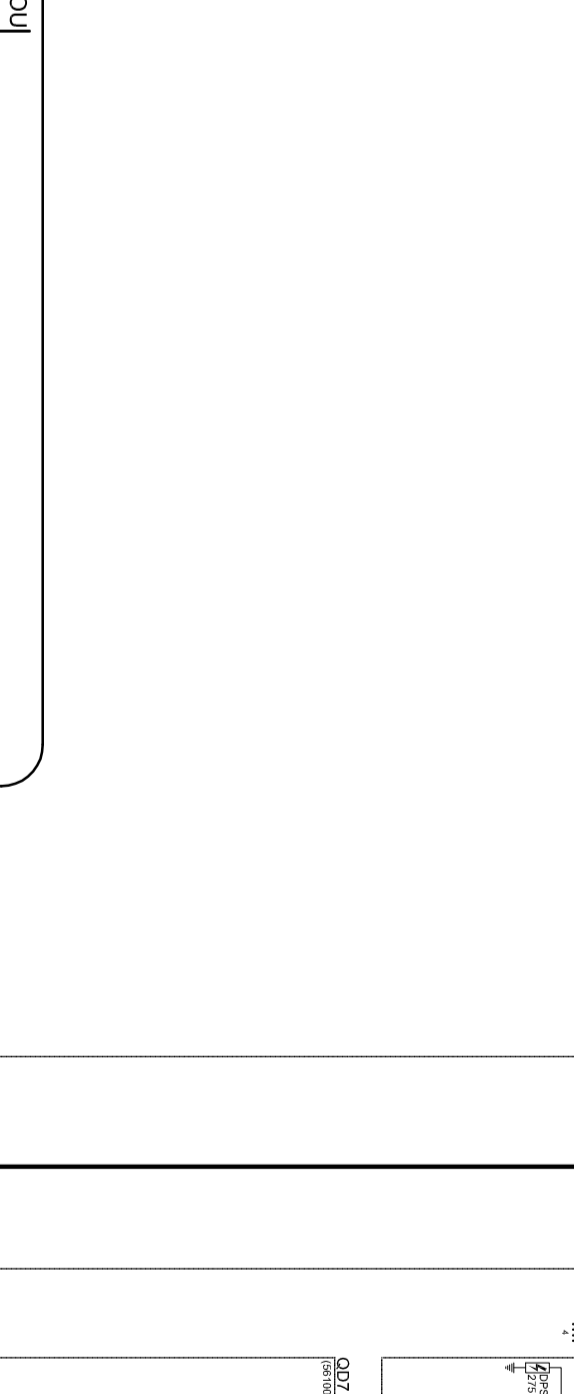

**FUNDE** Fundação Nacional de Desenvolvimento Educacional

**BRASIL** Ministério da Educação

**SECRETARIA DE EDUCAÇÃO BÁSICA**

**PROJETO PADRÃO - FUNDE**

PROGRAMA PROINFÂNCIA - PROJETO TIPO 1

PROJETO DE INSTALAÇÕES

DISTRIBUIÇÃO DA REDE ELÉTRICA 220V

DIAGRAMA MULTIFILAR

QUADRO DE CARGAS

**ELE**

02/02

- ### Legenda
- 1 Led simples - 1,5m do piso
  - 2 Led simples - 1,5m do piso
  - 3 Led simples - 1,5m do piso
  - 4 Led simples - 1,5m do piso
  - 5 Led simples - 1,5m do piso
  - 6 Led simples - 1,5m do piso
  - 7 Led simples - 1,5m do piso
  - 8 Led simples - 1,5m do piso
  - 9 Led simples - 1,5m do piso
  - 10 Led simples - 1,5m do piso
  - 11 Led simples - 1,5m do piso
  - 12 Led simples - 1,5m do piso
  - 13 Led simples - 1,5m do piso
  - 14 Led simples - 1,5m do piso
  - 15 Led simples - 1,5m do piso
  - 16 Led simples - 1,5m do piso
  - 17 Led simples - 1,5m do piso
  - 18 Led simples - 1,5m do piso
  - 19 Led simples - 1,5m do piso
  - 20 Led simples - 1,5m do piso
  - 21 Led simples - 1,5m do piso
  - 22 Led simples - 1,5m do piso
  - 23 Led simples - 1,5m do piso
  - 24 Led simples - 1,5m do piso
  - 25 Led simples - 1,5m do piso
  - 26 Led simples - 1,5m do piso
  - 27 Led simples - 1,5m do piso
  - 28 Led simples - 1,5m do piso
  - 29 Led simples - 1,5m do piso
  - 30 Led simples - 1,5m do piso

- NOTAS:
- EXECUTAR ESTE PROJETO JUNTAMENTE COM O PROJETO ESTRUTURAL;
  - ANTES DA CONCRETAGEM PREVER PASSAGEM PARA AS TUBULAÇÕES DENITRO DOS LIMITES ESTABELECIDOS PELA NBR 6128-2014;
  - PARA POSICIONAMENTO DAS LUMINÁRIAS OBSERVAR LOCALIZAÇÃO NA PLANTA DE FORNO;
  - OS ELETRODOTOS QUE SEGUEM ATÉ O QUADRO DE ALIMENTAÇÃO GERAL DEVEM SER EM PVC RÍGIDO ROSCÁVEL;
  - ALTERAÇÕES NESTE PROJETO SOMENTE COM AUTORIZAÇÃO EXPRESSA DO FNDE;
  - MEMORIAL DESCRITIVO E ESPECIFICAÇÕES TÉCNICAS
  - PLANILHA DE QUANTITATIVOS.

PROJETO: AQUÍFERO

PROJETO: R01

REVISÃO: 01

DATA: 20/02/2022

PROJETO: R01

PROJETO: 02/02